

FLC03 汚れが落ちやすいminiコット

取扱説明書



△本製品をご使用になる前に必ずお読みください。

- △本製品をご使用になる前に、部品の欠落がないことをご確認下さい。
- △ご使用になる前に、事前に組み立ての練習を行ってください。

本製品使用上のご注意及び禁止事項

- 本製品は1人用の簡易ベッドです。必ず1人でご使用ください。
- 使用前には、必ず各部の変形や破損がないことを確認してください。
異常がある場合は絶対に使用しないでください。
- 組立の際は指や手をはさまないように、ご注意ください。
また可動部に指や手を入れると、はさまれる場合がありますので、ご注意ください。
- 組立後、各部がしっかりと取付けられていることを確認して使用してください。
- 改造や修理、分解などは絶対にしないでください。
- 横たわる目的以外では使用しないでください。
また耐荷重以上の荷重はかけないでください。
- 転倒する場合がありますので、固い平らな床面で使用してください。
また構造上、端部に体重を掛けますと反対側が持ち上がったリ、転倒する場合がありますので、ご注意ください。
- ベッドシートに上ったり、踏み台として使用しないでください。
またベッドシートの上で飛び跳ねたり、勢いよく寝返るなどすると衝撃で破損や転倒する場合がありますので、ご注意ください。
- 人やものを載せたまま移動させると破損や変形する場合がありますので、ご注意ください。
- 使用状況により床やシートなどを傷つける場合がありますので、ご注意ください。
- 乳幼児を含む小さなお子様が使用の際は、組立は保護者の方が行い転落防止の為、お子様から目を離さないようにしてください。
- 直射日光や風雨のあたる場所での常設や放置は変形、変色など劣化の原因になりますのでお避けください。
- 火や高熱物に近づけると燃えたり溶けたりして危険ですので、ご注意ください。
- 突起物に引っ掛けた際に、生地が破れる場合がありますので、ご注意ください。
- 汚れた場合は、水洗いせずに濡らした布で汚れを拭きとり、直射日光を避けて風通しの良い日陰で乾燥させてください。
- お子様の手の届かない場所に保管してください。

販売元 株式会社ワークマン
〒372-0824 群馬県伊勢崎市柴町 1732
MADE IN CHINA
SLY 2221HY

構造部品・内容明細

- ベッドシート 1枚・ポリエステル
- サイドフレーム 2本・アルミニウム合金
- レッグフレーム 2本・アルミニウム合金
- 収納ケース 1枚・ポリエステル
- 取扱説明書（本書）1冊

ベッドシート

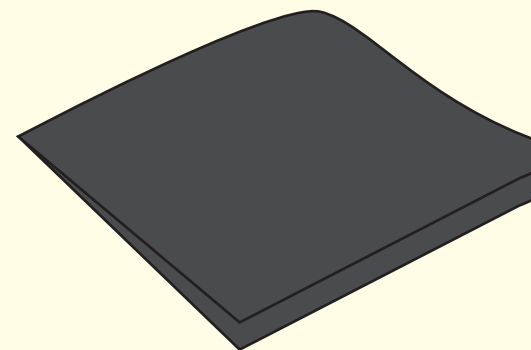

サイドフレーム



レッグフレーム

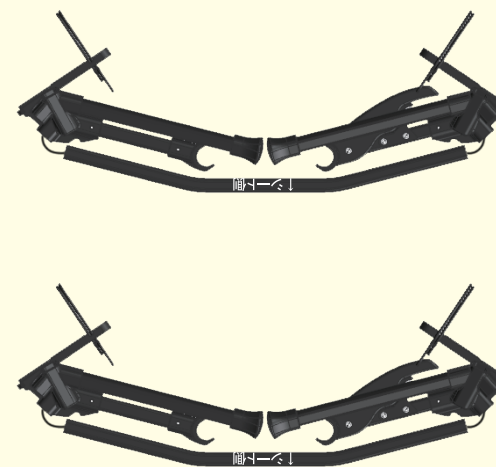

収納ケース

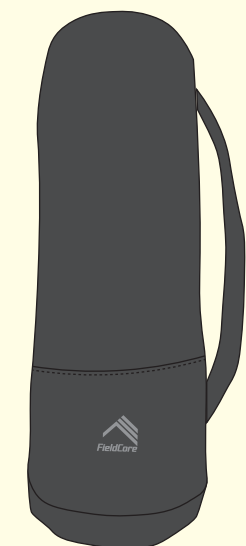

組み立て手順

① ベッドシートを組み立てます。

サイドフレームとシートを組み立てます。
サイドフレームを接続し、2本のフレームを組み立てます。

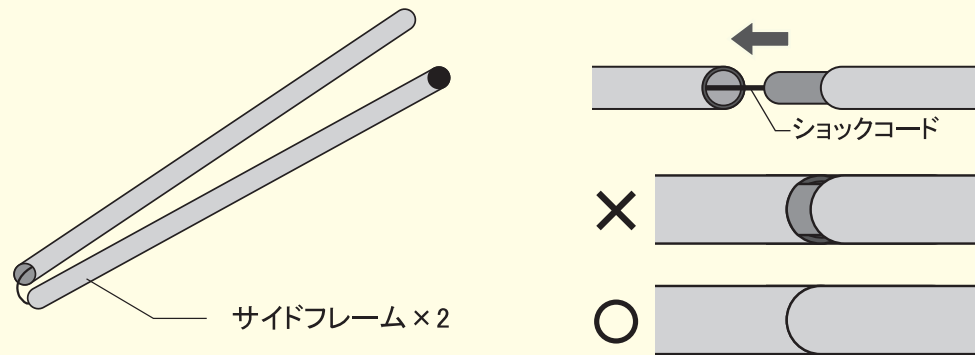

※フレームは奥まで差し込んでください。

サイドフレームを各1本ずつ広げたベッドシートのスリーブに通します。

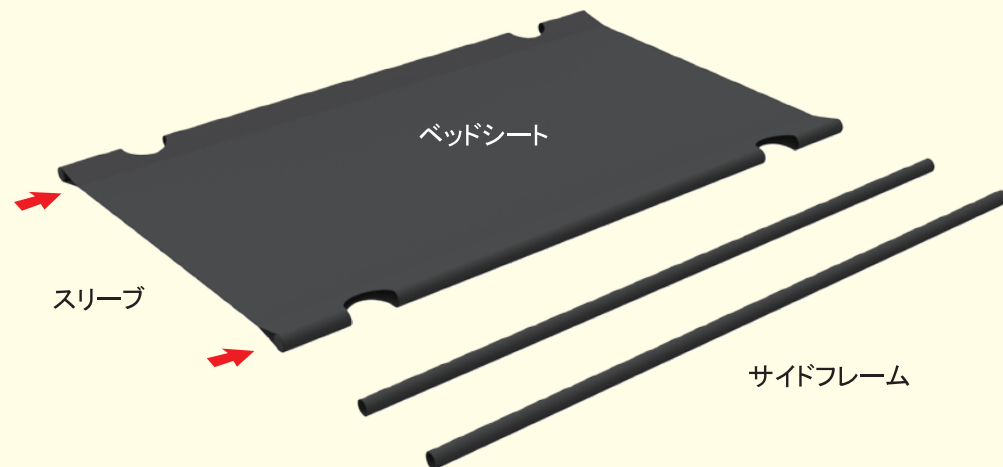

スリーブのループを引っ張りながらフレームを通し、フレーム全てを収納して下さい。

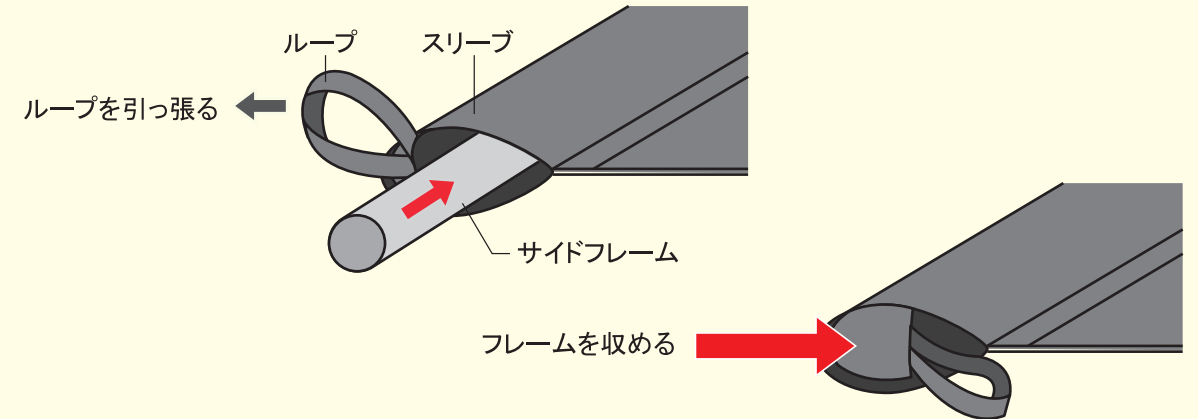

② レッグフレームを組み立てます。

脚部分となるフレームを使用する高さのジョイント口に差し込みます。
※収納時は「収納用」に差し込まれていますので、フレームを引き出して使用するジョイント口に差し込んで下さい。
※センターバーは「↑シート側」の矢印がベッドシートの方向を向くように組み立てを行って下さい。

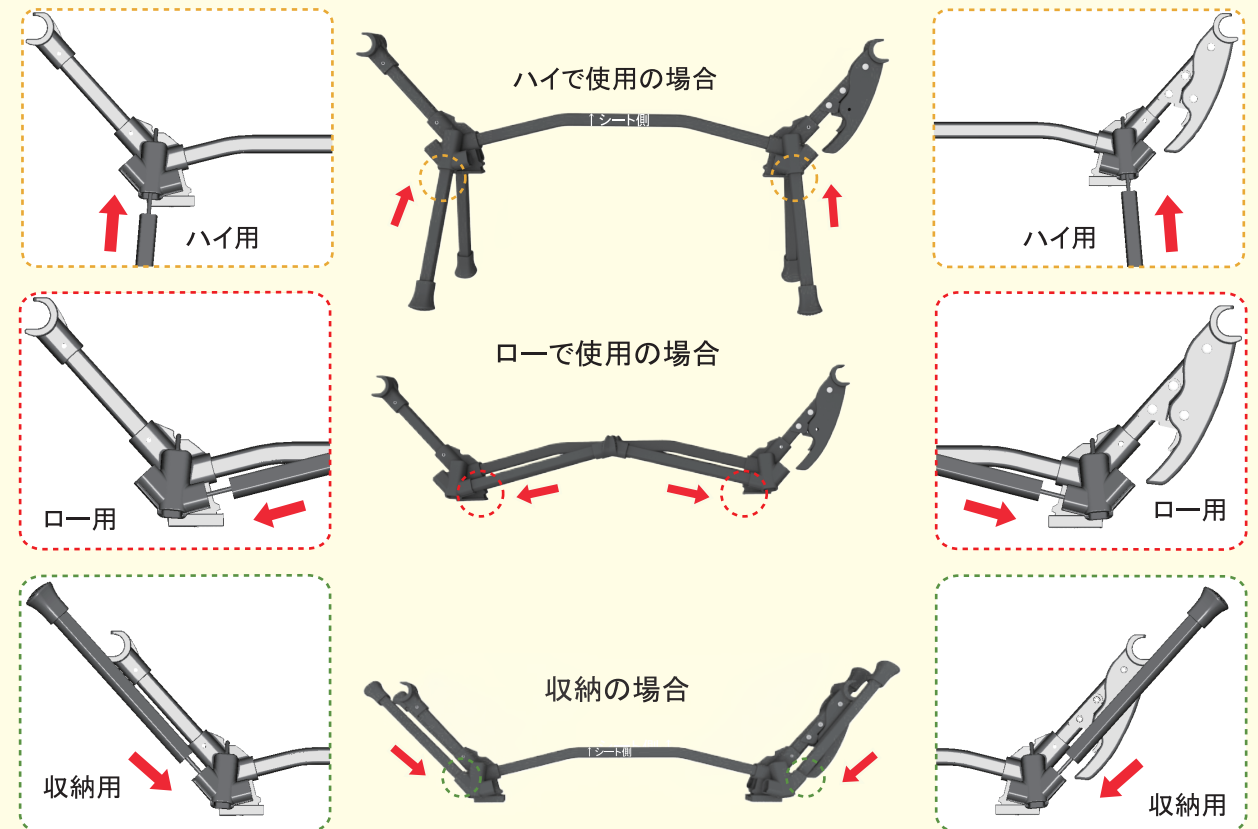

③ベッドシートとレッグフレームを接続します。



図1

図2



サイド用

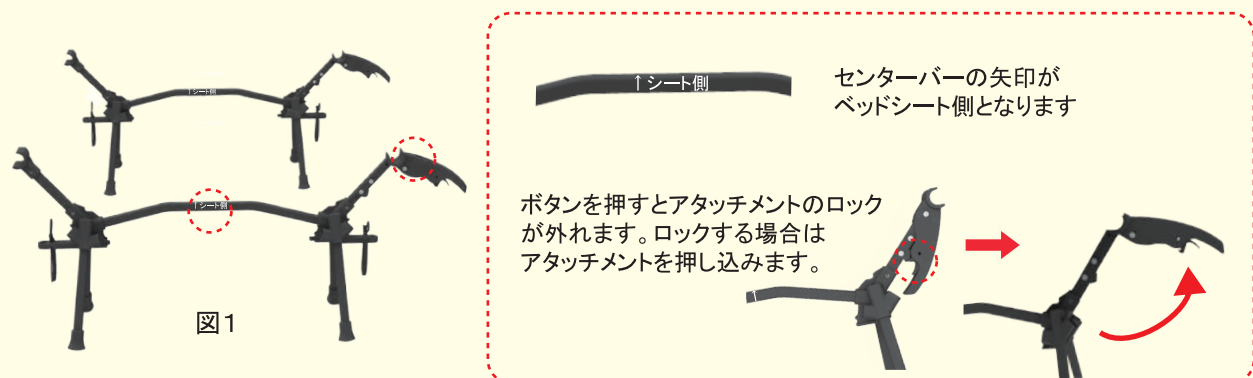
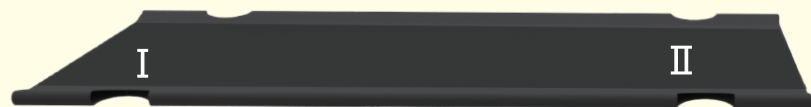

図3



図4



図5

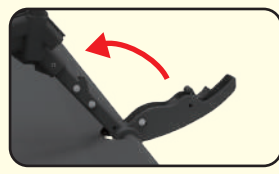

図6

- 手順1. レッグフレームのロックを全て解除します。(図1)
- 手順2. サイドフレームを通したベッドシートを裏側に向けて置きます。(図2)
- 手順3. アタッチメントの無い方のフレームを奥側のサイドフレームにはめ込みます。(図3)
- 手順4. アタッチメントのついている方のフレームをサイドフレームにはめ込み、ロックします。(図4)
- 手順5. サイドフレームとレッグフレームがしっかり固定していることを確認して下さい。(図5、6)

! フレームを押し込む際に、手や指を挟まないようにご注意ください。アタッチメントのロック着脱時に勢いよく外れて手や指に接触するおそれがありますので、十分ご注意ください。

※レッグフレームが取り付けにくい場合は下記の方法で取り付けを行って下さい。

- ①本体を横にしたときに、下側に来る部分にアタッチメントの無い方のレッグフレームを差し込みます。
- ②アタッチメント側のフレームを上側のフレームに押し入れます。この際にフレームに体重をかける形で押し込んで下さい。

! フレームを押し込む際に、手や指を挟まないようにご注意ください。

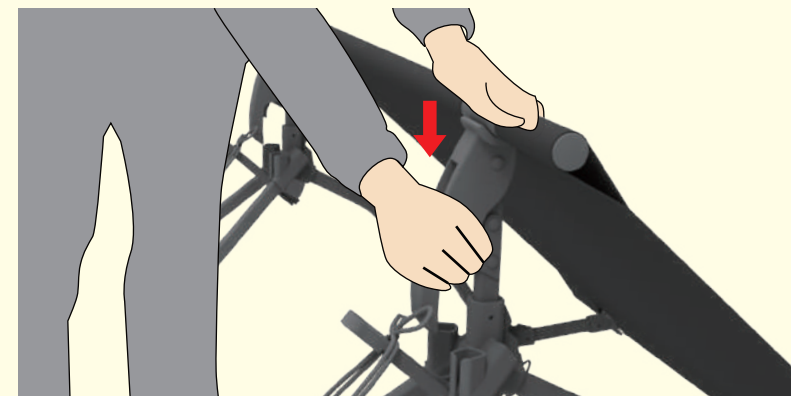

④完成図

ハイ



ロー



⑤本体を固定する場合。

必要に応じてキャンプ用ペグを使用し、本体を固定することが出来ます
※完全な固定を担保するものではありませんのでご注意ください。

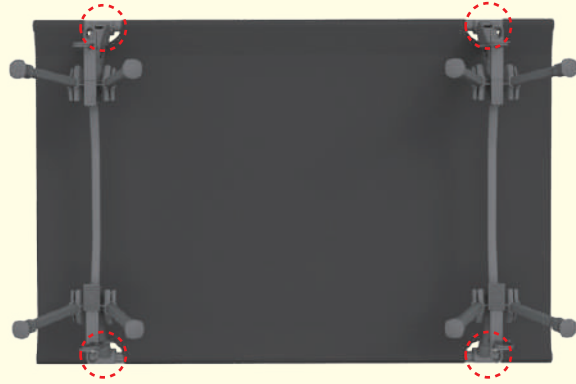

ハイで使用

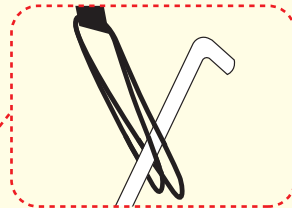

ゴムループをペグダウンします。



ローで使用

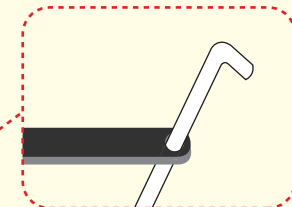
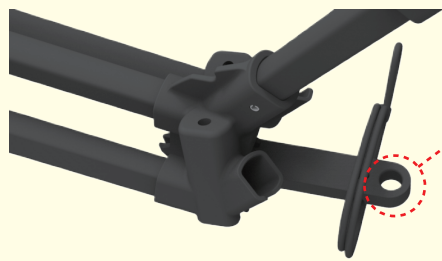

固定板の穴に斜めにペグを差し込みペグダウンします。



収納手順

手順1.レッグフレームをサイドフレームから取り外します。
組み立てた順番と逆から取り外しを行って下さい。

⚠ 取り外しの場合も手や指を挟まないよう十分にご注意して下さい。

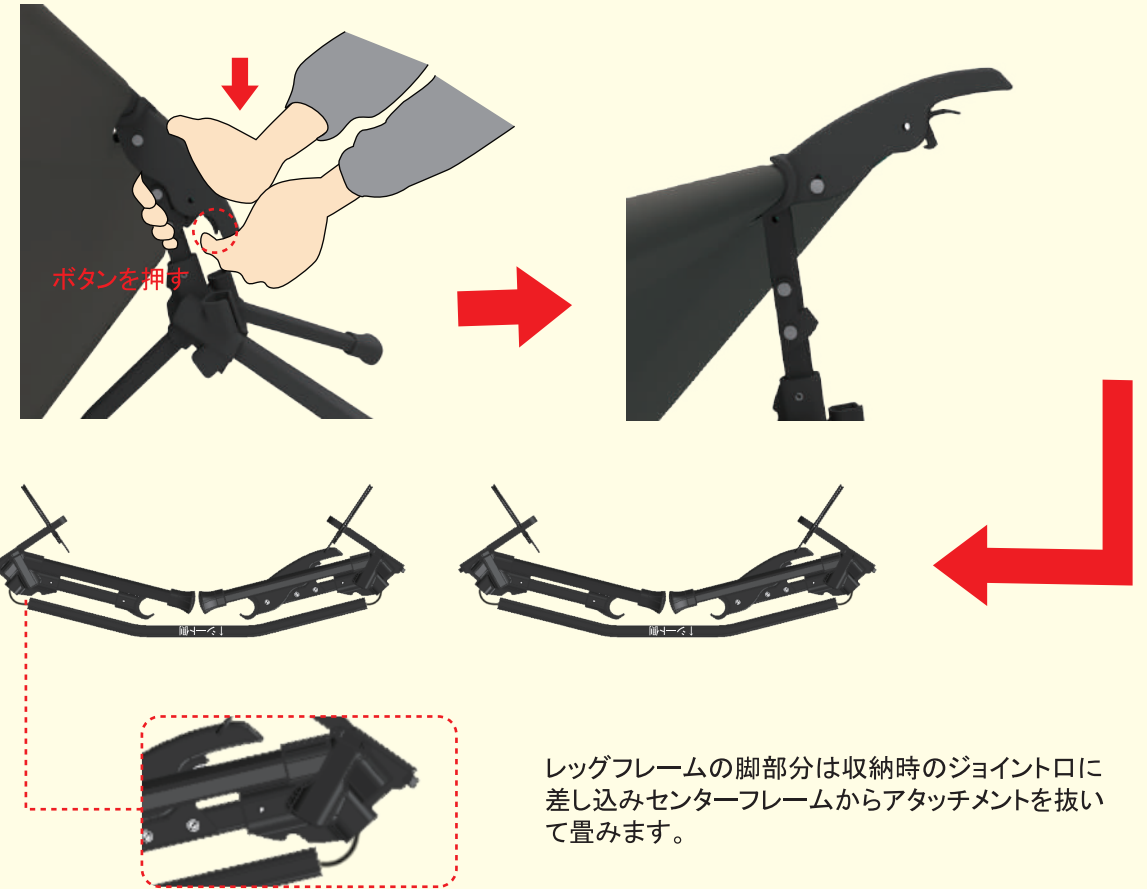

手順2.ベッドシートからサイドフレームを取り外します。

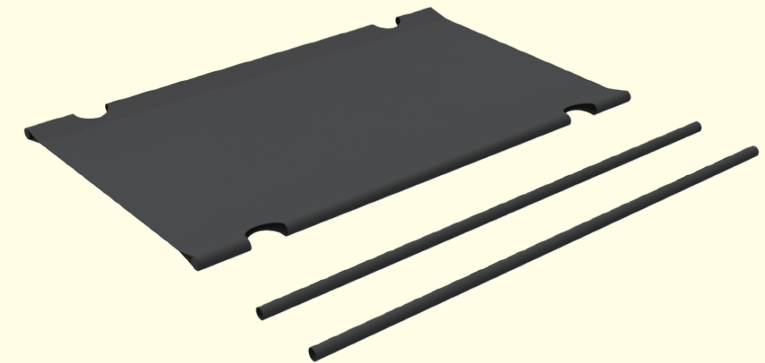

手順3.シートを折りたたみます。

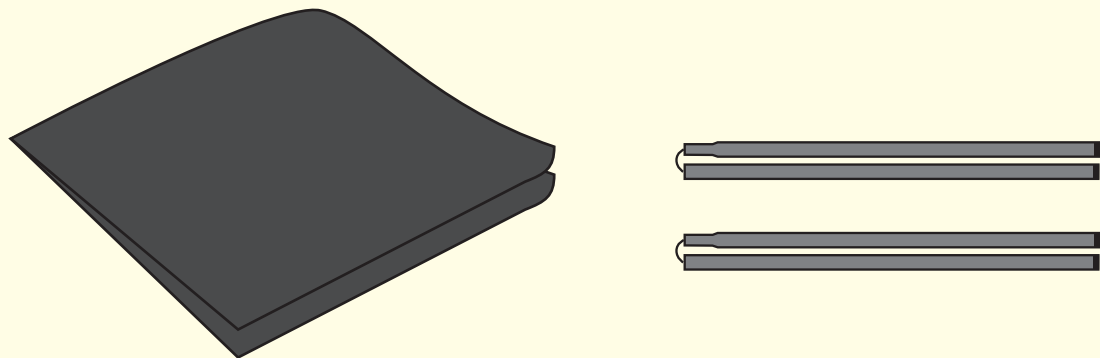

手順4.折りたたんだシートで、フレーム・ジョイントパーツをくるみ収納袋に入れます。

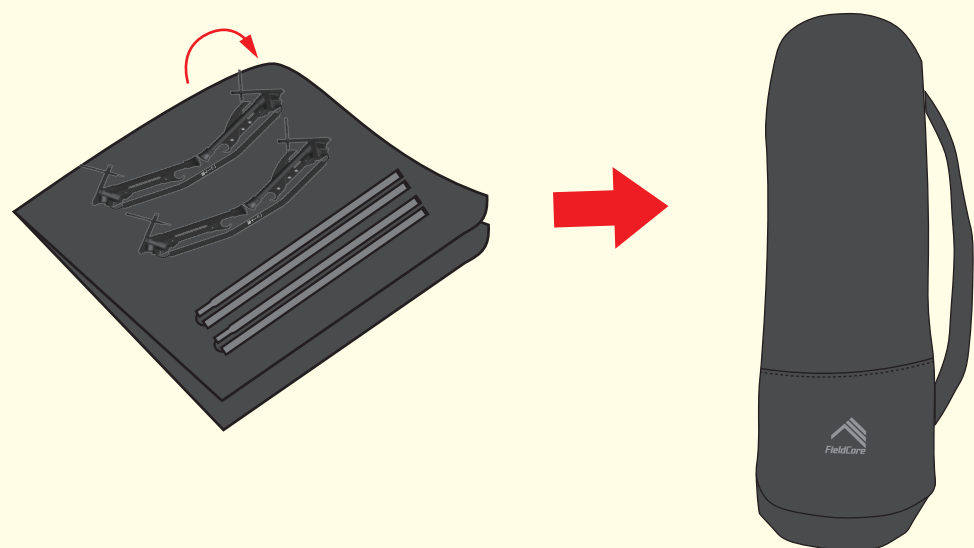

保管

- 長期間使用せずに保管する場合は、直射日光の当たらない風通しの良い所に保管してください。
- 高温になる所に置かないでください。破損の原因になります。

その他

- 本製品の仕様、デザインは予告なく変更される場合があります。
- また、重量・スペックには誤差が生じる場合があります。

FLC03 汚れが落ちやすいminiコット

本体サイズ:幅 約615mm×奥行き 約915mm×高さ(高い) 約310mm
×高さ(低い) 約180mm

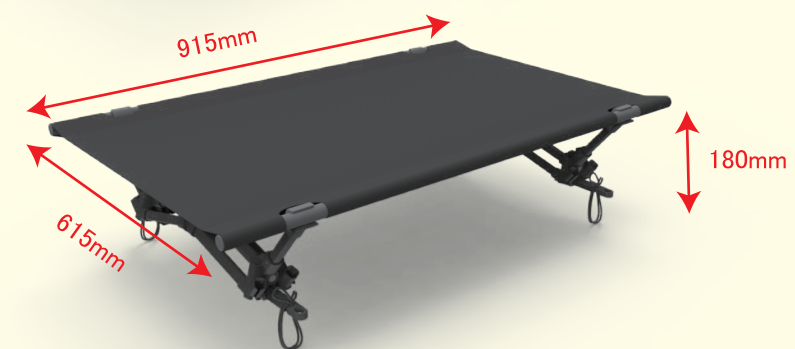
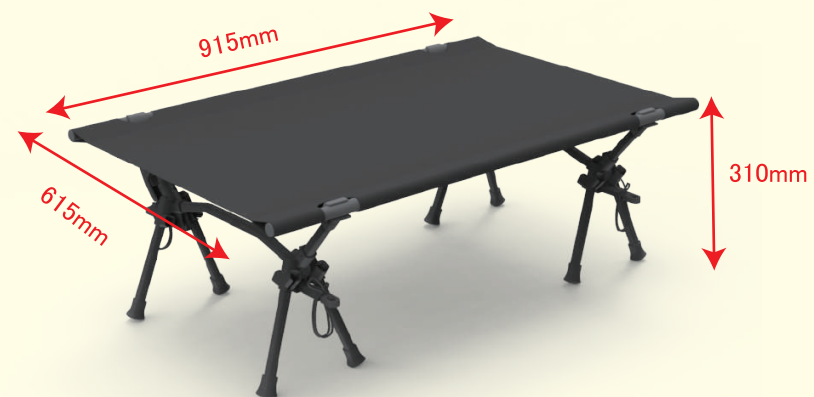

収納サイズ:幅 約540mm×奥行き 約165mm×高さ 約165mm
重さ:2.0kg

